

# MD-500 使用手冊



## 產品介紹

MD-500 咖啡水份密度量測儀是一款用來測咖啡生豆/帶殼豆/乾果/熟豆的專業精密儀器。它具有攜帶方便、精確、容易使用的特點。它能在您開始烘豆之前，快速準確地提供您生豆/帶殼豆/乾果/熟豆的水份及密度，供您做烘豆前的數據記錄。量測數值會自動被存放在儀器內部供使用者調閱或輸出到電腦。

## 產品包裝內容

- MD-500主機 x 1
- MD-500進料斗x 1
- MD-500 豆塞(砵碼) x 1
- 250ml量杯 x 1
- 5V充電器 x 1
- micro USB 充電線 x 1
- 刮尺 x 1
- 小刷子 x 1
- 使用手冊(包括保修頁) x 1
- 產品包裝盒

## MD-500 硬體

### • 按鍵名稱

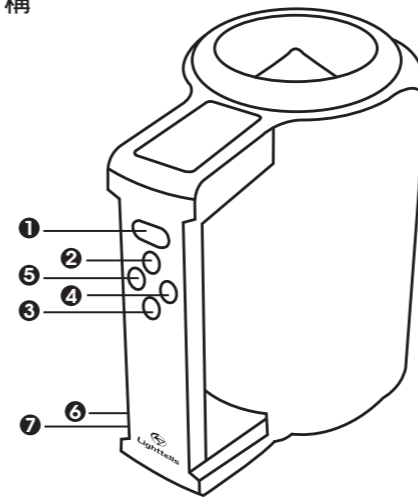

- 1 [電源/量測] 長按兩秒用以開啟/關閉電源。短按用以量測
- 2 [方向鍵上] 項目選擇/上一筆資料
- 3 [方向鍵下] 項目選擇/下一筆資料
- 4 [確認] 選取/確定
- 5 [換頁] 切換功能頁面
- 6 [系統重置] 若產品在使用中發生當機現象，請以回紋針或筆尖按下[重置鍵]用以重啟產品
- 7 [充電口]

## MD-500 使用者介面

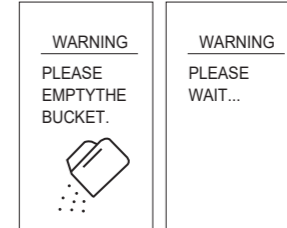

• 電源開/關  
長按 [電源/量測] 鍵兩秒用以開機 MD-500  
電源開啟後，您會看到 WARNING 的信息，在您按下 [Enter] 鍵之前，請先確定豆桶內沒有任何殘留物，若有的話請將豆桶內的豆子倒出來，然後平放，再按下 [確認] 鍵，進入主畫面後，您就可以準備將豆子放入豆桶內測量了。

### • 充電

請將充電器插在 AC110/220 電源插座上，並接上 USB 充電線後將 microUSB 那一端連接到 MD-500 的充電口。在完全沒電的情況下，MD-500 需要大約 6 小時的充電時間。在完全充滿電的狀態下，MD-500 最多大約能夠連續使用 20 個小時。

▲ 若電池的電量遠低於足夠開機的電力時，有可能會開不了機，此時請接上充電器並讓它充電幾分鐘後再開機。

### • 量測

請用量杯裝滿待量測的咖啡豆樣品並以直尺鋪平確定咖啡豆的表面與量杯的高度齊平將進料斗置於 MD-500 上方並將豆塞(砵碼)置於進料斗的出口上，再將待量測樣品倒入進料斗內後，拉高豆塞(砵碼)讓咖啡豆順漏下量桶中，按一下 [量測] 鍵即開始量測，在聽到嗶聲後水份及密度的量測結果立即顯示於螢幕上。

▲ 測量前請先確定螢幕下方所顯示的豆子類別是否選擇正確。  
▲ 測量結果若出現 "Err" 字樣時，螢幕下方會顯示錯誤原因，請與當地的代理商聯繫或與本公司連絡。

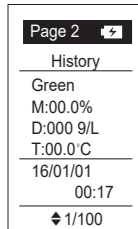
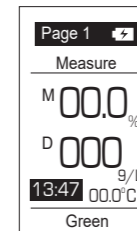

### • 歷史測量記錄

每次的測量值都會被自動地儲存在 MD-500 裡。MD-500 可以儲存最近 100 筆的資料。請以 [上/下] 鍵查閱各筆紀錄。您也可以將歷史記錄透過 USB 線傳送到您的電腦上 (僅支援 Windows 作業系統)。

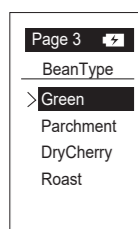

### • 豆子類別

進行量測前，請先以 [上/下] 鍵選擇設定欲量測的豆子類別  
-Green 生豆  
-Parchment 帶殼豆(羊皮豆)  
-Dry Cherry 乾果  
-Roasted 熟豆  
按下 [確認] 鍵以確認您欲量測的豆子類別

### • 校正

請依圖示操作：  
當您看到第一個圖示出現後，請先確定豆桶內有無殘留咖啡豆等物，若有則將它們倒出清空，將 MD-500 平放在桌上，然後按下 [確認] 鍵。

當您看到第二個圖示出現後，請將豆塞/砵碼平穩置放於內柱的上方尖端處，按下 [確認] 鍵後即開始校正，聽到嗶聲後出現 "Success!" 字樣即完成校正。  
當校正結果出現 "Fail!" 時請重新做校正，否則將會影響正常使用。

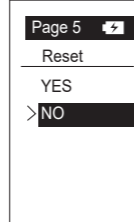

### • 回復原廠設定

選擇回復出廠設定時，所有的量測記錄皆會被清除，日期時間及溫度單位設定也會回復到原廠設定。

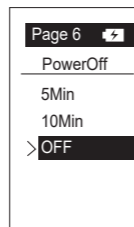

### • 關機時間設定

MD-500 在閒置一段時間後會自動關機，出廠預設閒置時間為五分鐘  
您可以設定自動關機的時間 5 分鐘，10 分鐘及不關機 (OFF)  
請以 [上/下] 鍵來選擇您要的時間。  
按下 [確認] 鍵來確認您的選擇。

▲ 當 MD-500 的電池處於極低的電量時，MD-500 可能隨時會自動關機。

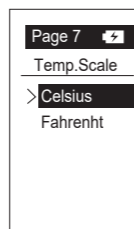

### • 溫度單位設定

MD-500 支援兩種溫度單位顯示：  
攝氏 (Celsius) 及 華氏 (Fahrenheit)

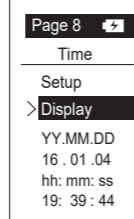

### • 日期時間設定

Setup:  
請以 [上/下] 鍵來調整數字 按下 [確認] 鍵跳到下個欄位  
Display:  
現在的日期時間

## 一、本保固卡是以本卡記載細項內容做維修保固請詳閱。

1. 維修保固，自購買日起算一年內為保固期限，保固期間內發生故障，請提示本保固卡洽本公司或經銷商做維修保固。
2. 本產品使用時請依說明書之使用安全須知，在規範下安全使用。
3. 在規範下使用本公司產品於保固期間內發生故障時，本公司做免費維修處理。
4. 產品保固卡為保固憑證請謹慎保存如遇遺失或毀損，本公司將不予補發。
5. 保固卡必需有銷售店簽章及詳細交易日期或提示統一發票證明購買事實，無提示者之保固卡效力將以原廠出貨給經銷商的出貨日起一年內為保固期限。
6. 代理商或經銷商承諾之服務及附加的配置和贈品，由代理商或經銷商負責。
7. 保固期間內之產品維修保固，運送往返之費用由雙方各自負擔。
8. 本產品屬咖啡豆水份量測，請勿使用於其它用途。
9. 本產品使用準則請依說明書使用，若因錯誤使用、濫用、使用過失，使用者未依或違反產品規格使用，導致侵害行為而衍生身心靈受傷害須自行承擔概與本公司無涉。
10. 本保固卡之條文內容增加、修訂、刪除、更新，本公司保留對條文更改(變)動有最終權益。
11. 本公司鄭重否認所有其它未於此載明之服務，不論明示或隱含，除了現行法律限制之範圍外，任何商務上或符合特定目的之暗示性服務等，皆不在產品之服務保固內。

## 二、保固有效期間內，有下列情形之一，不予免費維修保固。

1. 使用方法錯誤或不當的修理及改裝、因意外造成、因其它產品造成，而導致產品故障及毀損或未依使用說明書指示正確操作者。
2. 消耗性零件之更換(電池)，非消耗性零件(直尺、毛刷、量杯、進料斗，豆塞(砵碼))。
3. 購買後碰撞、掉落、浸水、髒垢造成產品故障或毀損或外觀上的刮傷等。
4. 火災、水災、地震、雷擊或環境因素、其他因素及自然現象之不可抗力因素，導致產品故障或毀損。
5. 特殊環境下不保固指超出材質本身可承受範圍如超高溫、高潮濕、硫磺區或海邊高鹽分及船上等容易腐蝕地區。
6. 指定外電源使用，導致產品故障或毀損。
7. 非經由本公司指定之服務處或自行拆卸，導致保固貼紙破裂或毀損。

## 產品保修卡

品名: MD-500 Coffee Moisture and Density Analyzer

序號:

購買日期: \_\_\_\_\_ YY(西元年)

\_\_\_\_\_ MM(月) \_\_\_\_\_ DD(日)

客戶姓名:

客戶地址:

經銷商名稱/公司章



Lighttells Corp. Ltd.  
http://www.lighttells.com